



PROVIDA VARME

ILIOS

WIFI- Infrarød Varmer

Sikkerhetsinstruksjoner og bruksanvisning



Modell(er):

PVIL1800BLK

PVIL2400BLK



Før første bruk:

Les og følg nøye instruksjonene i denne manualen, og ta godt vare på manualen for fremtidig referanse.

NB: Når varmeren brukes for første gang kan det komme en lukt. Dette skyldes et beskyttende lag med olje som påføres varmeren på fabrikk. Oljen vil brenne av under første bruk.

La varmeren varme seg opp i et åpent miljø for å bli kvitt lukten under første bruk.

Viktige forhåndsregler

- Rør ikke varmeren med våte hender.
- Kontroller at nettspenningen stemmer overens med merkespenningen på typeskiltet.
- Plaser ikke varmeren i nærheten av en annen varmer.
- Koble ikke til støpselet før varmeren er montert på sin riktige plass.
- For rengjøring bruk en myk fuktig klut. Pass på at varmeren er skrudd av, er koblet fra strøm og er avkjølt.
- Den vanligste grunnen til overoppheting av varmeren er støv. Koble varmeren fra strøm og bruk f.eks. støvsuger for å fjerne støv fra varmeren.
- Bruk ikke varmeren om strømkabelen er skadet, eller hvis varmeren fungerer dårlig eller har blitt mistet i gulvet eller lignende.
- Slå av og la varmeren kjøle seg helt ned før den flyttes.
- Før ikke ledningen på steder hvor noen kan snuble i den.
- Det skal ikke brukes skjøteledning til denne varmeren.
- La ikke strømledningen komme i kontakt med overflaten til varmeren når den er i bruk.
- Vent til varmeren er avkjølt før den pakkes bort for lagring.
- Pass på at strømkabelen ikke blir tvunnet rundt varmeren ettersom dette kan skade strømkabelen.
- Monter ikke varmeren rett under en stikkontakt.
- Bruk kun varmeren som anvist i denne bruksanvisningen. All annen bruk som ikke er anbefalt av fabrikk eller forhandler kan føre til brann, elektrisk støt eller personskade.
- Før ikke varmeren ned i væske eller la væske komme inn i varmeren ettersom dette kan føre til elektrisk støt.
- Bruk ikke denne varmeren i nærheten av et vindu ettersom regn kan føre til elektrisk støt.
- Bruk ikke denne varmeren i nærheten av dusj/bad, basseng eller andre vannbeholdere.
- Denne varmeren skal ikke brukes av barn uten tilsyn.
- Denne varmeren kan brukes av barn over 8 år. Den burde kun brukes av barn, eller av personer med nedsatt fysisk eller psykisk evne, om det er under tilsyn eller om de har fått god opplæring og er godt kjent med farene ved feil bruk av produktet. Rengjøring eller vedlikehold skal ikke gjennomføres av barn uten tilsyn.
- Barn under 3 år burde holdes borte fra varmeren hele tiden om det ikke er under tilsyn. Barn mellom 3-8 år kan skru varmeren av/på om varmeren er montert godt og de har god opplæring om farene eller om de er under tilsyn. Barn mellom 3-8år skal ikke koble varmeren inn/ut av stikkkontakten, rengjøre eller utføre vedlikehold.
- FARE- Noen deler av varmeren kan bli veldig varme og føre til brannskade. Ekstra nøysomhet rundt barn eller spesielt utsatte er viktig.
- Under montering pass på at varmeren er minst 1,8m over bakken.
- Om strømkabelen er skadet skal denne kun byttes av en kvalifisert elektriker for å unngå brannfare.



Produkt størrelse:

Modell	Effekt	Lengde(mm)	Bredde(mm)	Høyde(mm)
PVIL1800BLK	1800W	1240	150	65
PVIL2400BLK	2400W	1540	150	65

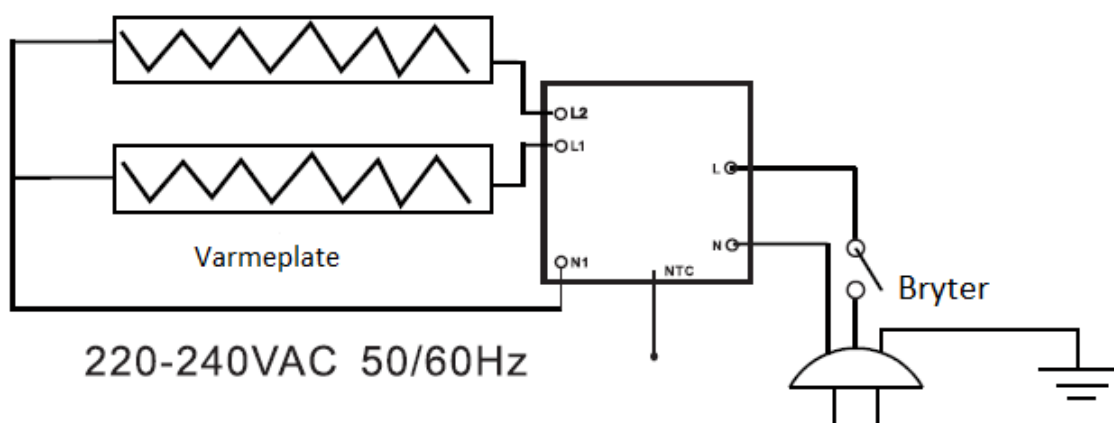

1. Av/på knapp.
2. Reguleringsknapper.
3. Knapp for varme, høy eller lav.
4. Switch knapp.
5. Set knapp.
6. Display knapp.

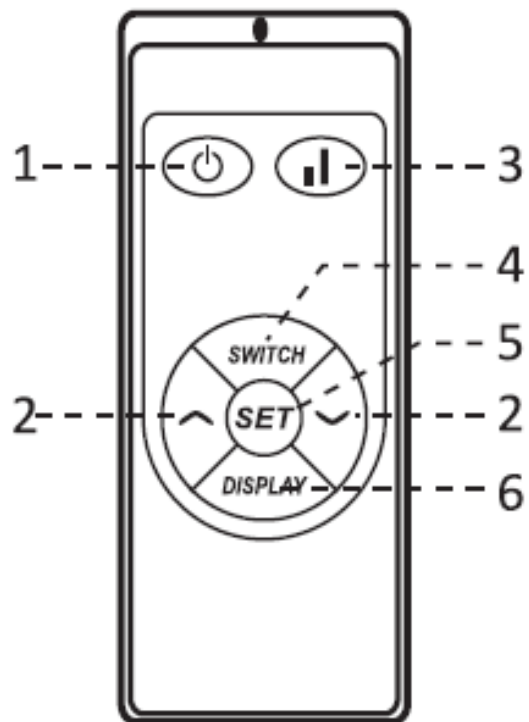

- 2 effektnivåer
- Termostat
- Timer
- Barnesikring
- «Open window» funksjon
- Wi-Fi
- IP44 godkjent

Bruksanvisning:

Les bruksanvisningen nøye før bruk.

Ta varmeren ut av forpakningen forsiktig. Spar på esken for lagring.

Monter varmeren på designert plass ved å følge monteringsinstruksene.



Skru på

1. Trykk inn  for å skru varmeren på og skjermen vil da lyse opp med temperaturen i rommet. Om temperaturen i rommet er lavere enn den forhåndsinnstilte temperaturen, vil varmeren starte med å varme og indikatorlyset vil blinke.



Barnesikring

2. Trykk inn  etterfulgt av  og barnesikring tegnet vil lyse: ()





Skjerm av/på

3. Trykk inn  for å skru av displayet.
Trykk inn  knappen igjen for å skru på displayet.

Endre temperatur

4. For å endre temperatur; trykk inn  etterfulgt av  eller  for å skru ned eller opp temperaturen med 1°C. Den maksimale romtemperaturen er 45°C.
Når den ønskede temperaturen er satt vil systemet automatisk oppdateres og gå tilbake til hjem-skjermen.



Timer

5. Trykk inn  2 ganger og «00» vil komme på skjermen, bruk  eller  for å aktivere timeren.
Minstetiden er 1 time og makstiden er 24 timer. Hver gang du trykker inn  eller  vil tiden gå opp eller ned med 1 time. Når tiden er valgt vil systemet automatisk lagre og gå tilbake til hjem-skjerm, og vil nå vise tiden på skjermen.

Åpen vindusfunksjon

6. Om temperaturen i rommet synker med 3°C eller mer innen 2 minutter vil åpen vindusfunksjonen gjøre at varmeren skrur seg av. Displayet vil blinke og lage en klikke-lyd. Varmeren vil kun starte igjen om man manuelt skrur av varmeren og på igjen.

Tilbakestill WIFI

7. Når varmeren er skrudd på trykk inn  etterfulgt av  innen 5 sekunder. Hold så inne  i rundt 10 sekunder og WIFI tilbakestilles. MERK: Når varmeren kobles til strøm og skrur på, vil WIFI symbolet blinke. Men når den skal kobles til WIFI skal den blinke enda raskere etter å ha fulgt instruksene ovenfor.

Høy/lav innstilling

8. Når varmeren er skrudd på trykk inn  for å regulere mellom lav og høy varmestyrke.

Skru av

9. Trykk inn  for å skru av varmeren.

ADVARSEL

Denne varmeren blir varm når den er skrudd på. For å unngå brannskade la ikke bar hud komme i kontakt med varmeren.

BYTTE AV STRØMKABEL

Om strømkabelen er skadet må den erstattes av en elektriker eller sendes tilbake til forhandler.

TILSYN BARN

Dette apparatet er ikke ment for å brukes av barn uten tilsyn.

Installasjonsguide

Strømledningen er 1,9 meter lang.

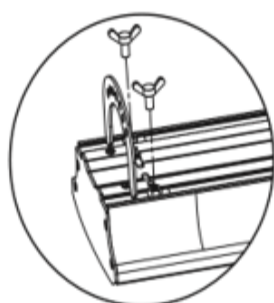

A

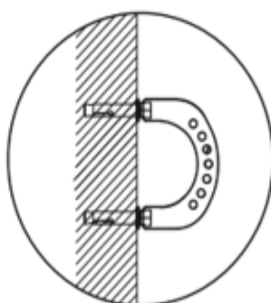

B

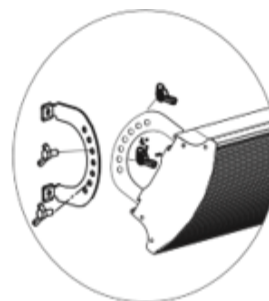

C

Steg 1: Bruk skruene til å feste brakettene i varmeren som vist i bilde A.

Steg 2: Bruk skruer til å feste brakettene til veggen eller i taket som vist i bilde B.

Steg 3: Fest varmeren til brakettene på valgt sted som vist i bilde C.

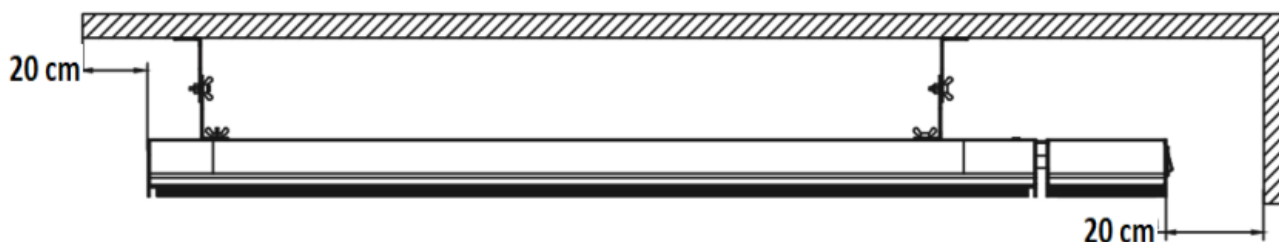
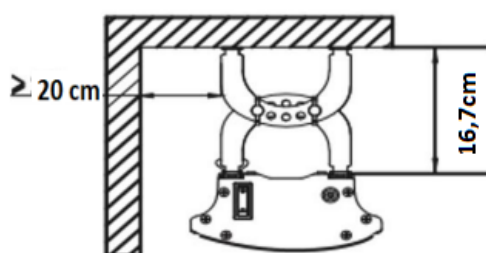

Varmeren må monteres minst 20cm fra vegg som vist over.

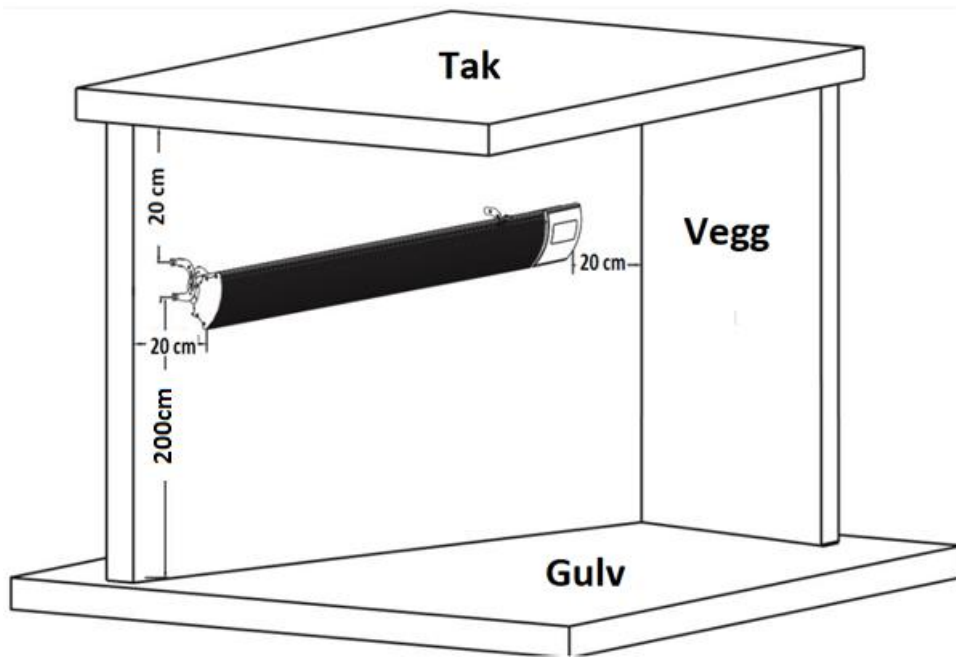

Om varmeren monteres på vegg må den monteres minst 2m over bakken og minst 20cm fra tak som vist over.



a1

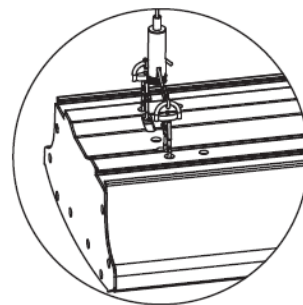

b1

④

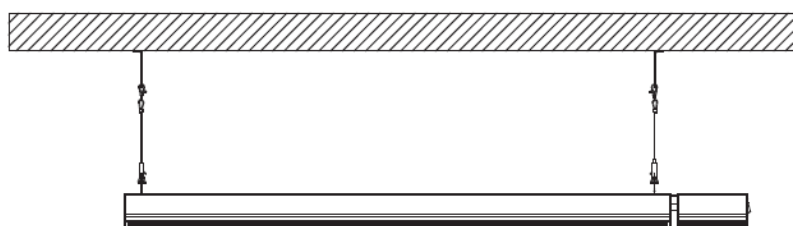
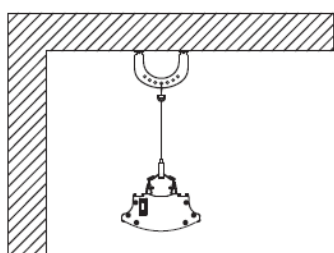

(Ekstra deler må kjøpes separat.)

App-styring

MERK: Wi-Fi ruteren må være satt til 2,4Ghz

1. Last ned appen ved hjelp av å skanne QR-koden.
Alternativt kan du søke «Smart Life» i Apple store eller Google Play.



2. App styring
 1. Last ned Smart Life appen.
 2. Gå inn i appen og logg inn.
 3. Trykk på + tegnet øverst i høyre hjørnet eller trykk på «add device».
 4. Gå til «Small home appliances» og velg «Varmere (Wi-Fi)»
 5. Skriv inn passordet til ønsket WIFI.
 6. Trykk på fjernkontroll for å gjøre varmeren klar for parring. Se punkt 7 i bruksanvisning.
 7. Søk etter varmere, når varmeren er funnet kan du nå styre den fra mobilen.

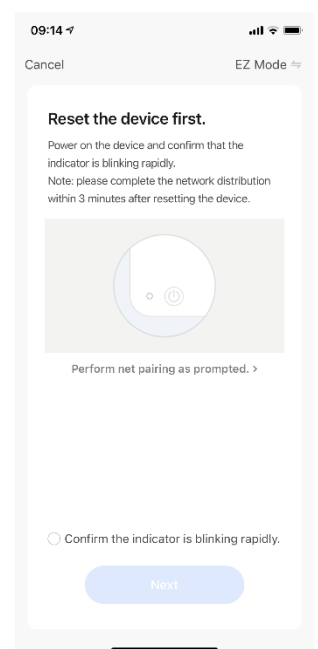
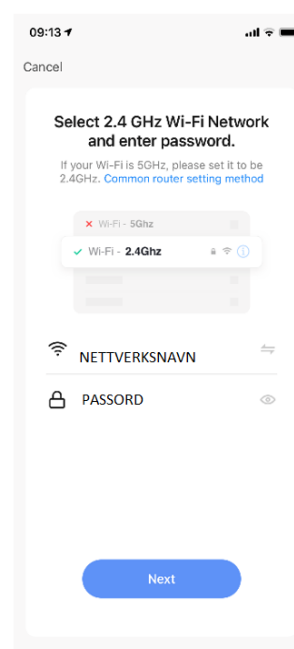
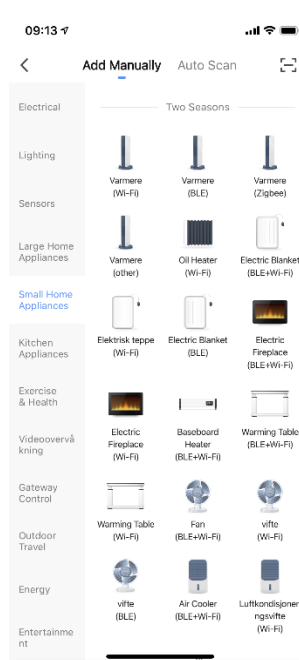
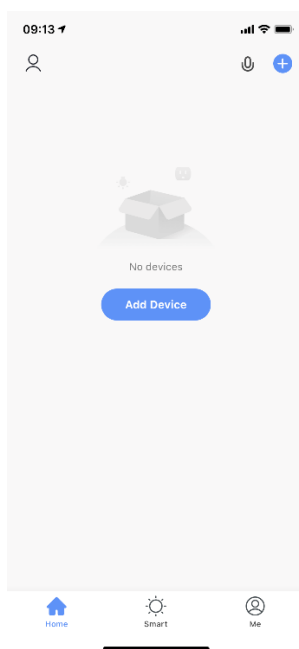

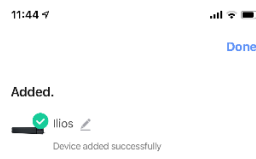
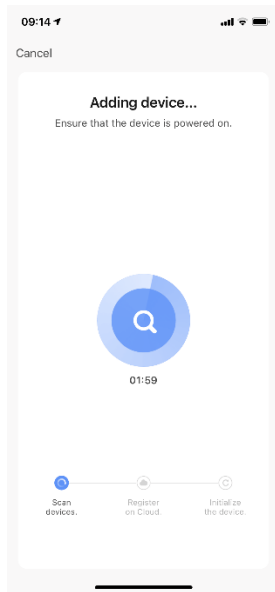

På grunn av kontinuerlige oppdateringen kan det være at bildene over ikke stemmer overens med bildene på mobilen. Bildene er ment for referanse.

ADVARSEL!

1. Pass på at varmeren er montert riktig på vegg/tak.
2. Varmeren skal ikke monteres slik at den er direkte under en stikkontakt.
3. Kontakt en elektriker eller forhandler om strømkabelen er skadet.
4. Lagre alltid varmeren på et sikkert sted om den ikke er i bruk over lengre tid. Bruk gjerne forpakningen for best mulig lagring.
5. Pass på at varmeren er helt nedkjølt før lagring.
6. Pass på at varmeren er på en sikker avstand fra møbler og apparater for å unngå fare.

Vedlikehold og rengjøring

- Før rengjøring trekk ut støpselet fra stikkontakten og vent til varmeren er nedkjølt.
- Rengjør varmeren med en vætet myk klut.
- Bruk ikke sterke rengjøringsmidler eller slipende koster/kluter under rengjøring ettersom dette kan skade varmeren.
- For å unngå elektrisk støt eller personskader legg aldri strømkabel, støpsel eller en annen del av varmeren i vann eller andre væsker.
- Prøv ikke å reparere eller justere det elektriske eller mekaniske i varmeren.
- Varmeren har ingen utskiftbare deler.
- For annen service kontakt forhandler eller en egnet fagperson.

Lagring

Ikke kveil kabelen under lagring eller når varmeren er i bruk.

Avhending

Dette symbolet indikerer at produktet er et elektrisk apparat og skal ikke avhendes med vanlig avfall.

Lever produktet gratis til butikken eller nærmeste gjenvinningsstasjon.



Kundeservice

- Ved feil på produktet kontakt forhandler for avklaring.
- Reparasjoner må gjøres av en autorisert elektriker.
- Uriktige reparasjoner kan føre til fare ved bruk.
- Garantien dekker ikke skader som et resultat av forandring, ulykker, bruksfeil, forsømmelse eller dårlig vedlikehold.
- I tråd med våre retningslinjer for kontinuerlig produktutvikling forbeholder vi oss retten til å endre produkt- og dokumentasjonsspesifikasjonene uten varsel.



PROVIDA VARME

Narverødveien 40, 3113 Tønsberg - Tlf: 40 10 57 00

mail: info@providavarme.no - web: providavarme.no - webshop: providavarmeshop.no