

BRUKERVEILEDNING COMFORTTEMP 740 TE

N

Termostat og Effektregulator med gulv/romføler og max/min begrenser 230VAC 16A



Ekstern føler 10K

PRODUKT BESKRIVELSE

Elektronisk termostat for kontroll av elektrisk gulvvarme.

- Regulering ved bruk av romføler eller gulvføler
- Effektregulator
- Maks / min begrensnig
- Nattreduksjon styres ved bruk av eksterne klokke (-4°C)
- To polet På /Av bryter 16 A
- Relê utgang 16A
- Front og ramme for ELKO RS, ETMAN, B&J JUSSI og ELJO TREND system

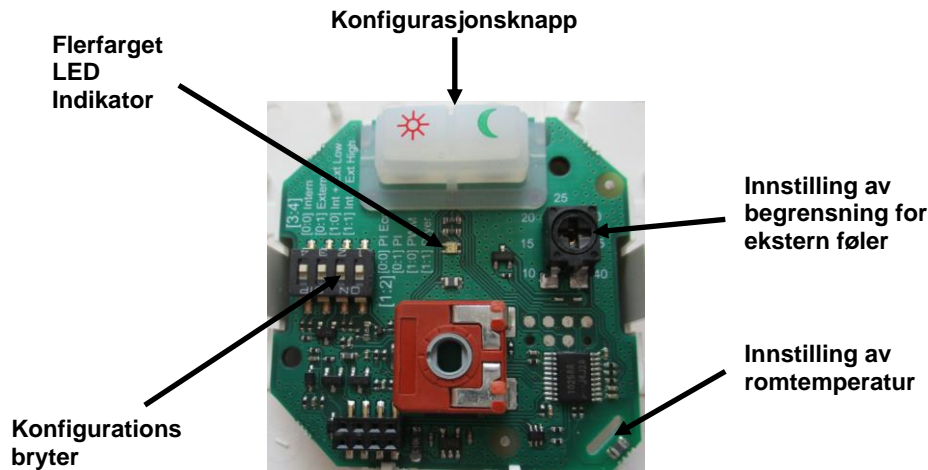

KONFIGURASJONSBRYTE

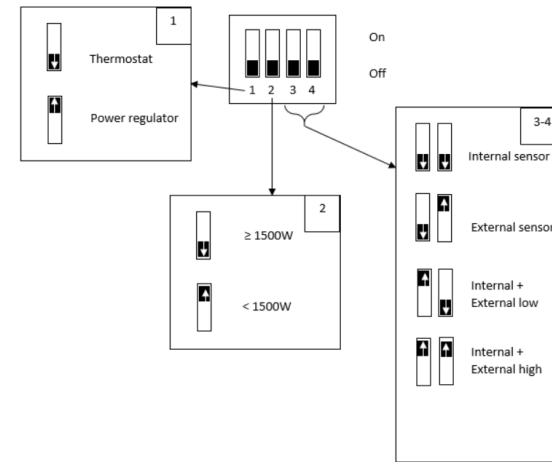

* Fabrikk innstilling

LED INDIKATOR

- Rød:** - Varmer på
- Grønn:** - Senkning styrt av ekstern klokke
- Oransje:** - Varmer med senking via ekstern klokke

- Rød blinking:**
 - 0,5 sekunders intervall => Feil på Intern og ekstern føler
 - 1 sekund s intervall => Feil på Intern føler

TEKNISK DATA

Temperaturnøyaktighet	±0,5°C
Arbeidstemperatur	0°C – 40°C
Instillbart temperaturområde	+5°C to 35°C
Temperaturbegrensning ekstern føler	10°C to 40°C
Regulering	Proportioanal eller effektregulering
Elektrisk beskyttelseklasse	IP21, class II
Farge	Polar Hvit RAL 9010
Hovedbryter	To-polet, 16A
Effekt	16A, 3600W
Strøm	230 VAC ± 10%
Type føler	NTC 10k Ω 25°C

BESKRIVELSE

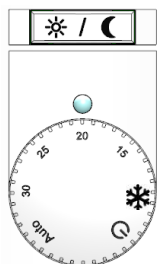

Komfort symbol (brukes til å angi komfortperiode på et program)



Redusert symbol (brukes til å angi redusert periode på et program)



Antifrysningssymbol, svarer til et 7 ° C settpunkt



OFF-symbol

Auto Auto-symbolet forteller at termostaten følger den programmerte

Termostaten er i auto ukentlig program og settpunktstemperatur gjelder følge et brukerprogram. Hvert trinn utført av brukeren vil bli gjentatt hver neste uke. Brukeren kan når som helst bytte mellom to forskjellige temperaturer ved å trykke på SW P, lang trykk (> 1s) på (Komfort-trinn) eller lang trykk på (Redusert trinn). LED-BP viser det faktiske trinnet (rød farge for komfortmodus og grønn farge for reduksjonsmodus) i løpet av ett minutt etter siste brukers handling på produktet. Komfort og redusere temperaturen kan justeres når som helst.

SKAPE EN HENDELSE

Når i Auto-modus vil en lang trykk på (Komfort) eller (Redusert) i mer enn ett sekund skape en hendelse som vil bli gjentatt uken etter på samme tid. Åpenbart må det opprettede trinnet være annerledes enn den faktiske løpmodus! Hvis et reduksjonstrinn er i gang, vil en lang trykk på (Redusert) ikke påvirke programmet.

Når i Auto Reduksjon Mode LED BP grønn, vil en lang push (> 1s) på (Komfort) SW P opprette en hendelse og slå LED BP til rød, produktet er nå i komfort settpunkttemperatur.

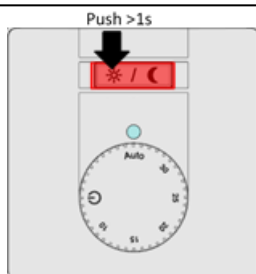

Når i Auto Komfort-modus LED BP rødt, vil en lang push (> 1s) på (Reduce) SW P opprette en hendelse og slå LED BP til grønt, produktet er nå i komfort settpunkttemperatur.

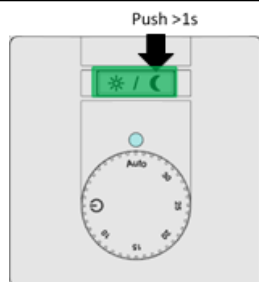

	I hver aktiv modus. Ingen varme, ingen standardinnstillinger, ingen nattreduksjon, ingen begrensning, ingen åpen vinduvarsling
	I hver aktiv modus. Varm oppvarming. Display LED B permanent <u>rød</u>
	I hver aktiv modus. Ingen varme- og nattreduksjon Display LED B permanent grønn
	I hver aktiv modus. Oppvarming og nattreduksjon Display LED B permanent oransje
	Kun i termostat modus. Åpne vinduet aktivt og ingen varme, frysepunktsettemperatur (7 ° C). Vis LED B kort grønn blink hvert sekund (100ms / 1s).
	Kun i termostat modus. Åpne vinduet aktivt og varmen pågår, frostsettingspunkt (7 ° C). Display LED B <u>rød</u> og LED B <u>kort grønn</u> blink <u>hvert sekund</u> .
	I hver modus. Begrensning lav eller høy aktiv. Display LED B <u>oransje</u> raskt blinker (0,5s).
	I hver modus. Sensor standard. Kan være intern eller ekstern sensor Display LED B <u>rød</u> blinking (1s).



FDV dokument 1471577

Produkt: L889 Enk kap RS16 33mm PH
El-nummer: 1471577
Vareno: EKO09669
EAN: 7020160966919
Pakningsant.: 5
Farge: Polarhvit



Produktbeskrivelse: Enkel RS16 påveggskappe 33mm. Benyttes der innfelt materiell ønskes ombygget til påvegg.

Tekniske spesifikasjoner: RS16 enkel kappe
Innvendig høyde 33 mm.
Utvendig høyde 35mm.
Farge: Polarhvit.
Halogenfri

Målskisse

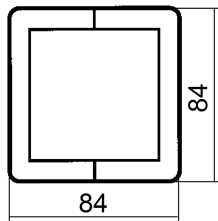

Koblings skjema

ELKO AS

E-post: elko@elko.no
Internett: www.elko.no
Bank: 6219.05.15880
Foretaksnr: NO 911 382 563 MVA

Hovedkontor
Sandstuveien 68, NO-0680 Oslo
Postboks 6598 Etterstad, NO-0607 Oslo
Tlf.: +47 67 80 73 00
Faks: +47 67 80 73 01

Fabrikk
Sporpind Industriområde, NO-3340 Åmot
Tlf.: +47 32 78 91 00
Faks: +47 32 78 91 01



FDV dokument 1411701

Produkt: L571 Komb pl 1 RS16 PH
El-nummer: 1411701
Vareno: EKO09140
EAN: 7020160914019
Pakningsant.: 10
Farge: Polarhvit



Produktbeskrivelse: Kombinasjonsplate med 1 hull i RS16 utførelse. For bruk i innfelt installasjon, eller i kombinasjon med påveggskappe med samme antall hull som ramme. Ved montering av brytere må festeramme L339 el.nr: 14 107 70 benyttes. Kombinasjonsrammer kan også leveres i ELKO Plus i Polarhvit, ALuminium og Sort, samt i ekte stål, skifer og glass i ELKO Plus OPTION.

Tekniske spesifikasjoner: RS16 1 Hull
Farge: Polarhvit.
Halogenfri.

Målskisse

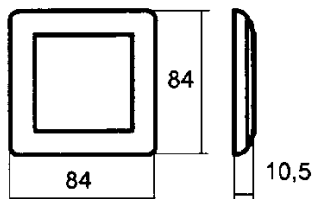

Koblingskjema

ELKO AS

E-post: elko@elko.no
Internett: www.elko.no
Bank: 6219.05.15880
Foretaksnr: NO 911 382 563 MVA

Hovedkontor
Sandstuveien 68, NO-0680 Oslo
Postboks 6598 Etterstad, NO-0607 Oslo
Tlf.: +47 67 80 73 00
Faks: +47 67 80 73 01

Fabrikk
Sporpind Industriområde, NO-3340 Åmot
Tlf.: +47 32 78 91 00
Faks: +47 32 78 91 01