

EVOLine BackFlip

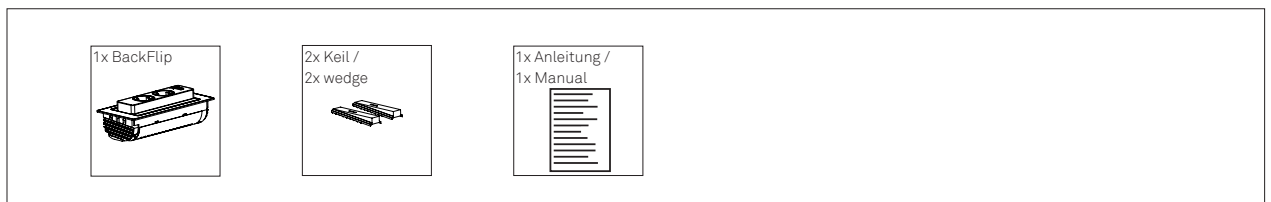

Lieferumfang / Delivery includes:



**Schulte Elektrotechnik GmbH & Co KG**

Postfach 27 08 / 27 32  
58477 Lüdenscheid

Jüngerstraße 21  
D-58515 Lüdenscheid  
Germany

Tel.: +49 23 51 / 94 81 - 97 80  
Fax: +49 23 51 / 4 26 58

E-Mail [support@schulte.com](mailto:support@schulte.com)  
Internet [www.evoline.com](http://www.evoline.com)



## Funktionserläuterung / Functional description

Vor Gebrauch bitte beachten / Please read instructions before use

Ladefunktion über eine USB Buchse Typ A ohne PC Anbindung, für handelsübliche Geräte mit USB Verbindung wie: Mobiltelefone, MP3 Player, Apple Produkte ( iPhone\*\*, iPad\*\*), und andere mobile Geräte.

Öffnet sich durch einfaches Antippen des Deckels (Soft Touch)

USB charging function using a socket type A without PC connection, for commercially available devices with USB connection like mobile phones, MP3 players, Apple products (iPhone\*\*, iPad\*\*), and other mobile devices.

Opens by simply tipping the cover (soft touch)

## Montageanleitung / Mounting instructions

### Vorbereitung / Preparation

Der EVOLine BackFlip, mit einer Einbautiefe von 53 mm, kann an jeder beliebigen Position in die Arbeitsplatte eingebaut werden. Bei Einbau über Schränken oder Schubladen werden diese in ihrer Funktion nicht beeinträchtigt. Der Arbeitsplatzausschnitt muss mit einem Mindestabstand von 50 mm zur , Arbeitsplattenkanten platziert werden.

The EVOLine BackFlip with a total installation depth of 53 mm, can be installed in any position on a desk. Position on top of a cabinet or drawer will not affect their function. The cutout must have a min. distance of 50 mm to the desk edges.

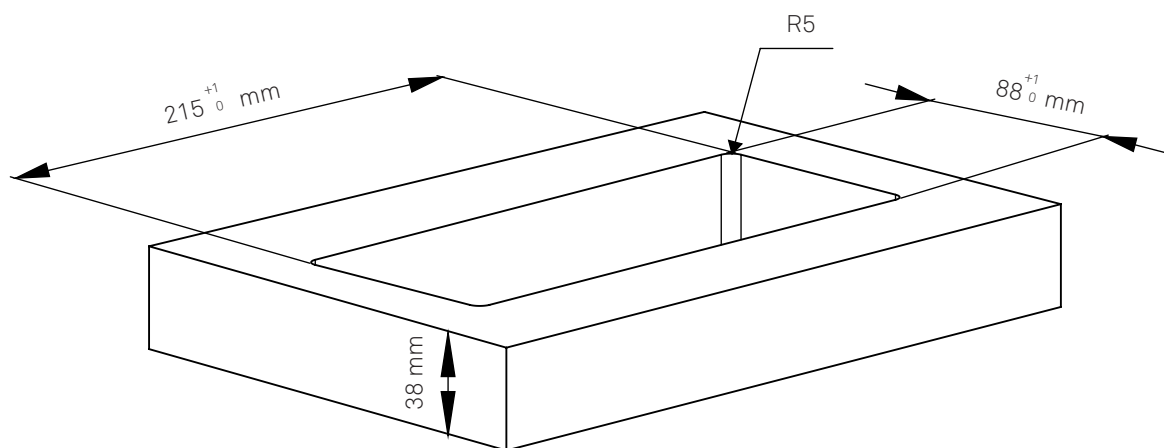

\* Der USB-Charger lädt generell alle gängigen Produkte. Aufgrund der Vielzahl der Anbieter und Geräte kann die Funktion nicht in jedem Fall gewährleistet werden.



I

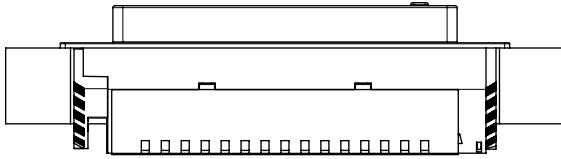

Produkt im Tischausschnitt positionieren

II

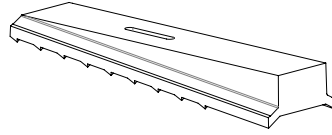

Fixierkeil

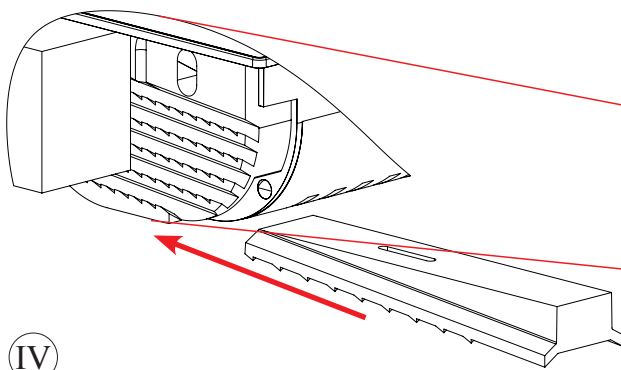

III

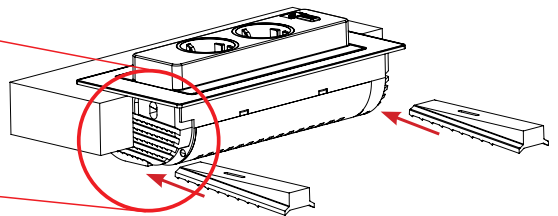

beide Fixierkeile bis zum Rastpunkt einschieben

IV

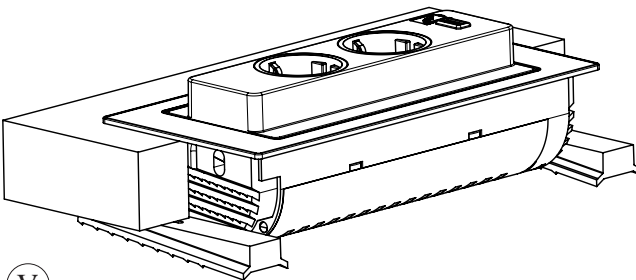

V

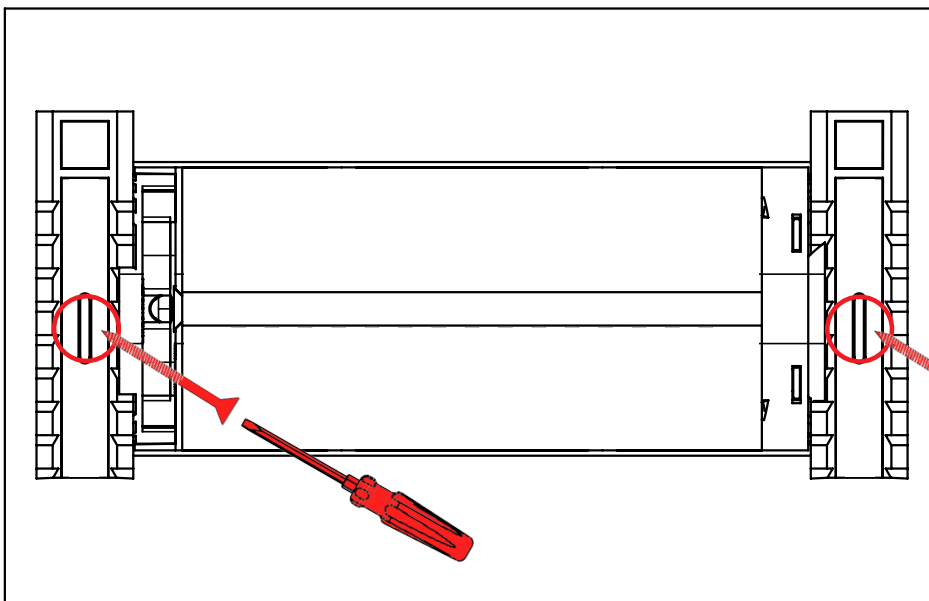

Zusätzliche Fixierung durch 2 Schrauben



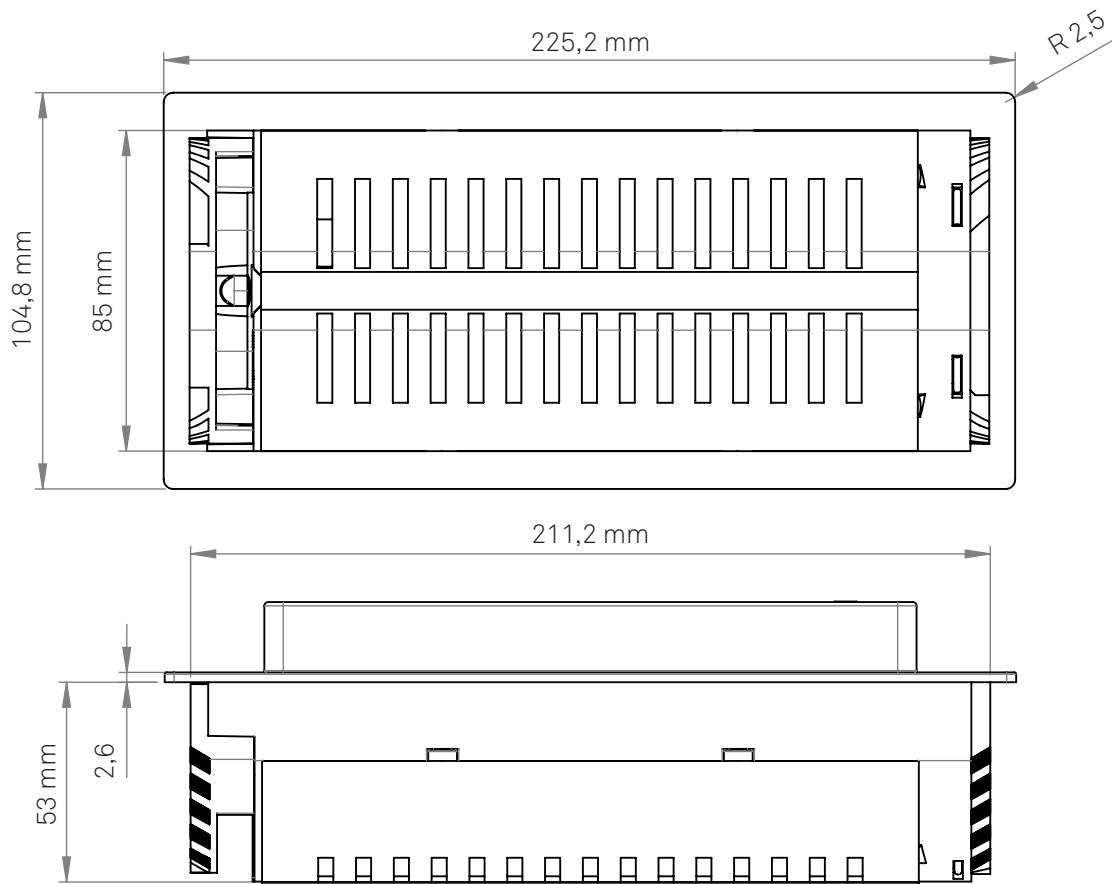

Ausschnitt im Tisch / Cutout dimensions in desk

